

M40 Airless



Antes de instalar o equipamento você deve:

- ler atentamente o manual;
- verificar se o volume e a pressão da rede de ar comprimido são suficientes para acionar o equipamento;
- considerar que o volume de ar necessário para acionar a bomba é de 190 litros por minuto;
- observar o ponto onde será feita a tubulação de alimentação da bomba de forma que o condensado não escoe para dentro da bomba. Fazer a tomada na parte superior da tubulação.

LIMPEZA DO EQUIPAMENTO

O procedimento de limpeza do equipamento deve ser realizado após a instalação, antes do primeiro uso, e, também, periodicamente.

* Caso você utilize produto catalisado, esse procedimento de limpeza deve ser realizado diariamente, após a utilização do equipamento.

- 1** Coloque o tubo de aspiração em um recipiente com solvente.



- 2** Abra a válvula de retorno.

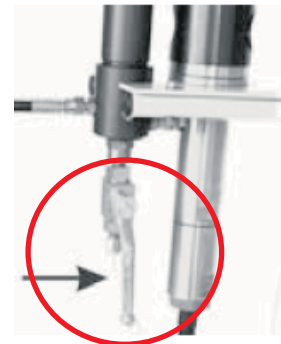

- 3** Regule a pressão da bomba a 1.0 bar.

GIRAR NO SENTIDO HORÁRIO



- 4** Retire o conjunto do bico de pulverização da pistola. Segure a pistola na direção do recipiente e aperte o gatilho da pistola por alguns minutos.



- 5** Com a bomba funcionando, levante o tubo de aspiração e acione a pistola, deixando sair todo o solvente.

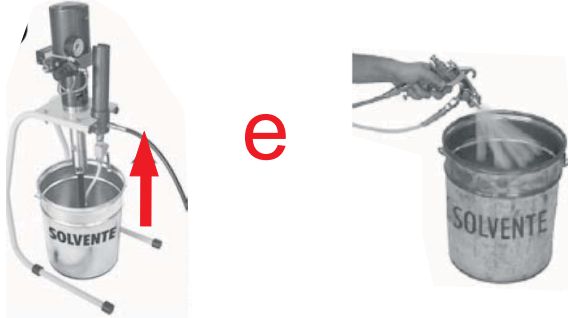

- 6** Após a limpeza, coloque solvente **limpo** no recipiente, insira o tubo de aspiração e acione a bomba fazendo o solvente circular novamente.



- 7** Feche a entrada de ar, deixando a bomba pressurizada e cheia de solvente. A bomba estará na posição de descanso



- !** Sempre que proceder a limpeza do equipamento com solvente, deve-se deixar a bomba pressurizada e com solvente até a próxima utilização.

UTILIZANDO O EQUIPAMENTO

Com a bomba devidamente limpa e vazia é necessário preparar o equipamento para a operação de pintura.

- 1** Acione a bomba regulando a pressão de funcionamento em 2 a 2,5 bar e verificando se a válvula de retorno está aberta.

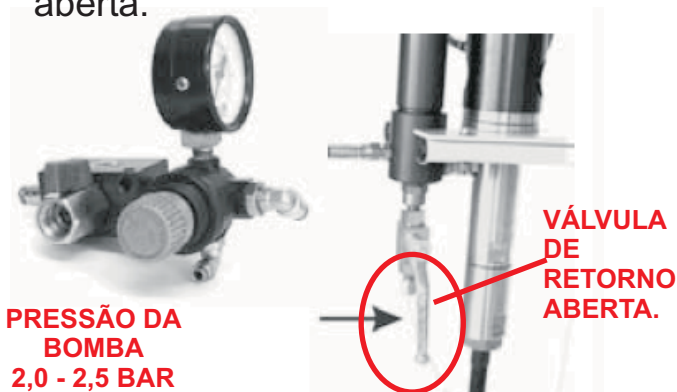

- 2** Levante o tubo de aspiração e espere até esvaziar todo o solvente que estiver dentro do equipamento.

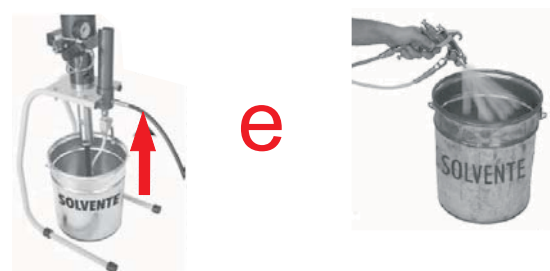

Obs.: Só faça essa operação caso a bomba esteja pressurizada com solvente.

- 3** Coloque a tinta em um recipiente e insira o tubo de aspiração no recipiente com tinta.



- 4** Aguarde a bomba encher de tinta e feche a válvula de retorno.

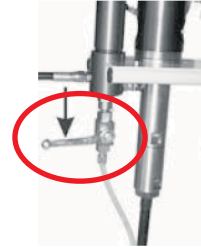

Obs.: Se o produto requer agitação, regule a válvula de retorno até a vazão desejada.

- 5** Regule a pressão da bomba em 3,0 a 3,5 bar ou mais, dependendo da viscosidade da tinta.

**PRESSÃO
DA BOMBA
3,0 - ,5 BAR**



- 6** Acione o gatilho da pistola e, assim que a tinta sair na pistola, solte o gatilho e coloque o bico de

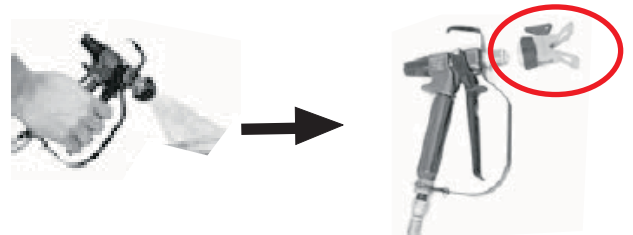

**AGORA VOCÊ JÁ PODE
TRABALHAR**

M40 Airless (9001)

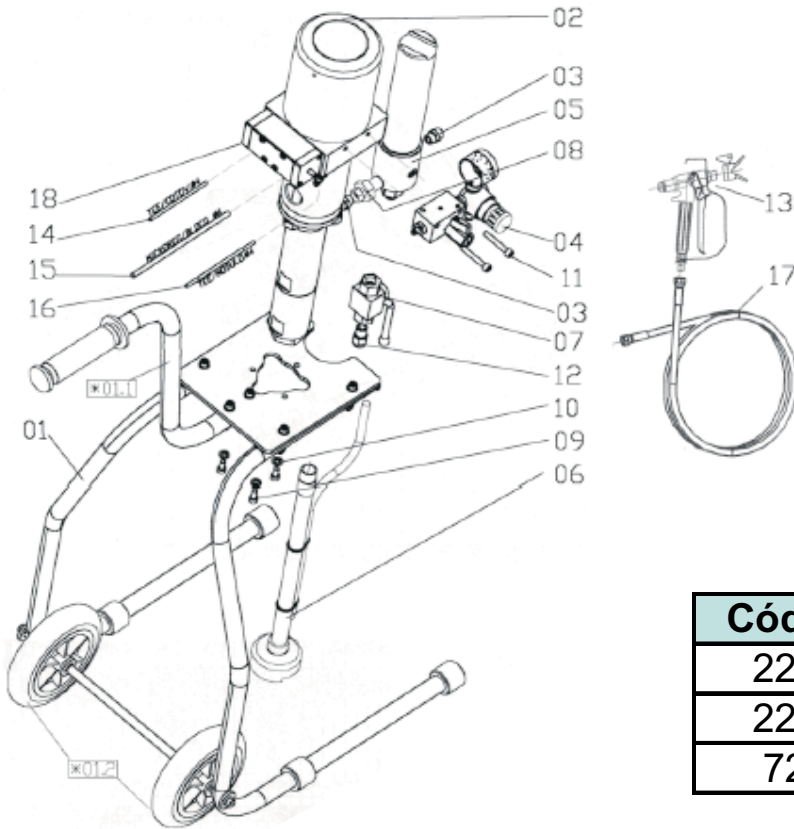

Código	Descrição
2292	Kit Vedação Superior M40
2294	Kit Vedação Inferior M40
720	Kit Reparo K90

Item	Código	Descrição	Quant.
1	2609	Pedestal	1
2	2046	Bomba A18	1
3	1286	Niple 1/4	2
4	953	CPAA1840	1
5	1459	FRP	1
6	2650	Aspiração	1
7	141	Válvula Esfera 1/4	1
8	2232	Conexão Gir. 3/8x1/4	1
9	2702	Parafuso M6x12	3
10	988	Arruela lisa	3
11	1292	Parafuso M6x40	2
12	97	Conector 1/4x3/8	1
13	724	Pistola K90	1
14	153	Tubo PU 4x100mm	1
15	153	Tubo PU 4x170mm	1
16	154	Tubo PU 6x120mm	1
17	677	Mangueira AP 1/4	1
18	1408	Válvula ISO	1